

Директору Департамента сельского хозяйства и потребительского рынка города Севастополя  
Скоруковой Н.Н.

299011, г. Севастополь,  
ул. Партизанская, 4А

Заявление  
на организацию специализированной ярмарки

Государственное унитарное предприятие «Управляющая компания  
(полное наименование юридического лица,  
оптово-розничных, торговых комплексов Севастополя»  
фамилия, имя и отчество (в случае если имеется) индивидуального предпринимателя)  
направляет сведения об организации ярмарки на территории города  
Севастополя:

1	Организатор ярмарки: - полное наименование юридического лица, фамилия, имя отчество (в случае, если имеется) индивидуального предпринимателя; - ОГРН (ОГРНИП) - ИНН - Ф.И.О. руководителя и юридический адрес (для юридического лица); - фактический адрес; – телефон, факс, e-mail; – адрес сайта в информационно-телекоммуникационной сети «Интернет» (при наличии);	- Государственное унитарное предприятие «Управляющая компания оптово-розничных, торговых комплексов Севастополя» - ОГРН (ОГРНИП): 1149204018787 - ИНН: 9204009470 - руководитель Макеенко Александр Игоревич - Фактический адрес: 299011, Севастополь, ул. Партизанская, 4а - Номер телефона: +7(8692) 55-06-39 - <a href="http://gupsevtorg.ru">http://gupsevtorg.ru</a>
2	Адреса (место расположения) ярмарочных площадок	– г. Севастополь, проспект Нахимова, в районе дома № 10; – г. Севастополь, ул. Гоголя, в районе дома № 1 по ул. 4-я Бастионная; – г. Севастополь, парк Учкуевка; – г. Севастополь, ул. Людмилы Бобковой, в районе дома № 1/22; – г. Севастополь, проспект Нахимова, в районе фонтана;

		<ul style="list-style-type: none"> <li>– г. Севастополь, проспект Нахимова, в районе дома № 1;</li> <li>– г. Севастополь, проспект Нахимова, в районе дома № 2;</li> <li>– г.Севастополь, набережная Корнилова, в районе дома № 3;</li> <li>– г. Севастополь, набережная Корнилова. В районе дома № 6 по проспекту Нахимова;</li> <li>– г. Севастополь, Приморский бульвар, в районе дома № 4 по проспекту Нахимова;</li> <li>– г. Севастополь, площадь Ушакова, в районе фонтана;</li> <li>– г. Севастополь, ул. Надежды Островской, в районе папрака Ахматовой.</li> </ul>
3	Период проведения ярмарки	с 15.03.2021 по 31.12.2027
4	Режим работы ярмарки	ежедневно с 07:00 до 21:00.
5	Вид (тип) ярмарки	Специализированная, регулярная.
6	Ассортимент реализуемых товаров, видах выполняемых работ	Информационные материалы; 2. Туристско-экскурсионные услуги ; 3. Туристский продукт; 4. Туристические ресурсы; 5. Экскурсионные услуги.

7	Максимальное количество мест	<p>39 (тридцать девять) торговых мест, а именно:</p> <ul style="list-style-type: none"> <li>- г. Севастополь, проспект Нахимова, в районе дома № 10 — 2 (два) торговых места,</li> <li>- г. Севастополь, ул. Гоголя, в районе дома № 1 по ул. 4-я Бастионная — 2 (два) торговых места;</li> <li>- г. Севастополь, парк Учкеевка — 4 (четыре) торговых места;</li> <li>- г. Севастополь, ул. Людмилы Бобковой, в районе дома № 1/22 — 5 (пять) торговых мест;</li> <li>- г. Севастополь, проспект Нахимова, в районе фонтана — 5 (пять) торговых мест;</li> <li>- г. Севастополь, проспект Нахимова, в районе дома № 1 — 2 (два) торговых места;</li> <li>- г. Севастополь, проспект Нахимова, в районе дома № 2 — 3 (три) торговых места;</li> <li>- г. Севастополь, набережная Корнилова, в районе дома № 3 — 4 (четыре) торговых места;</li> <li>- г. Севастополь, набережная Корнилова. В районе дома № 6 по проспекту Нахимова — 3 (три) торговых места;</li> <li>г. Севастополь, Приморский бульвар, в районе дома № 4 по проспекту Нахимова — 5 (пять) торговых мест;</li> <li>г. Севастополь, площадь Ушакова, в районе фонтана — 1 (одно) торговое место;</li> <li>г. Севастополь, ул. Надежды Островской, в районе парка Ахматовой — 3 (три) торговых места.</li> </ul>
8	Размер платы за предоставление торговых мест, а также за оказание услуг, связанных с обеспечением торговли на ярмарке в месяц	<p>Определяется по итогам проведения открытого аукциона на право получения разрешения на участие в ярмарке исходя из начальной минимальной стоимости торгового места в 3 000, 00 руб., путем последовательного повышения участниками аукциона начальной минимальной цены лота за календарный месяц, указанной в извещении о проведении аукциона на величину, равную величине "шага аукциона".</p>

Приложения:

1. План мероприятий по организации специализированной ярмарки и продажи товаров (выполнения работ, оказания услуг) на ней на 4 л. в 1 экз.
2. Порядок организации специализированной ярмарки и порядок предоставления торговых мест с приложениями на 20 л. в 1 экз.
3. Ассортиментный перечень продукции, разрешенной для реализации на специализированной ярмарке на 1 л. в 1 экз.
4. Схемы размещения торговых мест на 13 л. в 1 экз.
5. Копии учредительных документов на 29 л. в 1 экз.

Руководитель  
ГУП «УК ОРТК Севастополя»

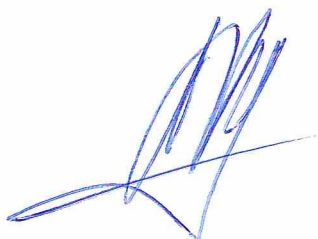

А.И. Макеенко

Приложение № 1

к исх. № 32/03-36-01-01/03/26

от «26» 01 2026 г.



«Утверждаю»

Руководитель ГУП «УК ОРТК

Севастополя»

А.И. Макеенко

«26» 01 2026 г.

### План

мероприятий по организации специализированной ярмарки «Туристическая» и продажи товаров (выполнения работ, оказания услуг) на ней

Места (адреса) расположения площадок ярмарки:

1. - г. Севастополь, проспект Нахимова, в районе дома № 10 — 2 (два) торговых места;
2. - г. Севастополь, ул. Гоголя, в районе дома № 1 по ул. 4-я Бастионная — 2 (два) торговых места;
3. - г. Севастополь, парк Учкучевка — 4 (четыре) торговых места;
4. - г. Севастополь, ул. Людмилы Бобковой, в районе дома № 1/22 — 5 (пять) торговых мест;
5. - г. Севастополь, проспект Нахимова, в районе фонтана — 5 (пять) торговых мест;
6. - г. Севастополь, проспект Нахимова, в районе дома № 1 — 2 (два) торговых места;
7. - г. Севастополь, проспект Нахимова, в районе дома № 2 — 3 (три) торговых места;
8. - г. Севастополь, набережная Корнилова, в районе дома № 3 — 4 (четыре) торговых места;
9. - г. Севастополь, набережная Корнилова. в районе дома № 6 по проспекту Нахимова — 3 (три) торговых места;
- 10.- г. Севастополь, Приморский бульвар, в районе дома № 4 по проспекту Нахимова — 5 (пять) торговых мест;
11. г. Севастополь, площадь Ушакова, в районе фонтана — 1 (одно) торговое место;
12. г. Севастополь, ул. Надежды Островской, в районе парка Ахматовой — 3 (три) торговых места.

Вид (тип, специализация) ярмарки: специализированная, регулярная.

Период и режим работы ярмарки: с 15.03.2021 по 31.12.2027.

- ежедневно с 07:00 до 21:00.

Максимальное количество торговых мест: 39 (тридцать девять) торговых

мест.

Организация специализированной ярмарки производится в виде торгов на право получения разрешения на участие в ярмарке в форме открытого электронного аукциона (далее - аукцион), представляющего собой процедуру последовательного повышения начальной цены торгового места стоимости в месяц участниками аукциона, победителем которого признается участник аукциона, предложивший наиболее высокую цену.

Торговое место размером не более 1,7x1,7 метра предоставляется Организатором ярмарки. Обустройство торгового места производится самостоятельно участником ярмарки в соответствии с требованиями постановления Правительства Севастополя от 17.05.2018 № 302-ПП "Об утверждении Типовых архитектурных решений внешнего вида нестационарных торговых объектов, размещаемых на территории города Севастополя", предъявляемых к нестационарным торговым объектам для реализации информационных и туристско-экскурсионных услуг (архетип № 10 - специально оборудованная конструкция, в том числе переносная сборно-разборная, с конструктивными элементами (навесы/зонты) с цветовой гаммой соответствующей международному цветовому стандарту, а именно: RAL 5024 и RAL 9003 (чередование полос синего и белого цвета в различных оттенках).

Размер и порядок взимания платы за предоставление торговых мест на ярмарке, а также за оказание услуг, связанных с обеспечением торговли (уборка территории, вывоз ТКО) определяется по итогам проведения открытого аукциона на право получения разрешения на участие в ярмарке исходя из начальной минимальной стоимости торгового места в 3000,00 руб., путем последовательного повышения участниками аукциона начальной минимальной цены лота за календарный месяц, указанной в извещении о проведении аукциона на величину, равную величине "шага аукциона".

Уполномоченное лицо, ответственное за проведение ярмарки, которое осуществляет координацию проведения ярмарки в течение всего времени ее работы — начальник отдела организации ярмарок ГУП «УК ОРТК Севастополя» Григорчук Михаил Андреевич ( тел. 55-61-74).

№ п/п	Наименование мероприятия	Срок выполнения мероприятия	Ответственное лицо
1	Размещение информации о плане мероприятий проведения ярмарки в средствах массовой информации.	за тридцать календарных дней до дня окончания срока подачи заявок на участие в аукционе	Начальник отдела организации ярмарок ГУП УК ОРТК Севастополя Григорчук М.А.

2	Размещение информации о плане мероприятий проведения ярмарки на сайте ГУП.	за тридцать календарных дней до дня окончания срока подачи заявок на участие в аукционе	Главный специалист общего отдела ГУП «УК ОРТК Севастополя» Зеленчук С.А.
3	Размещение извещения и аукционной документации о проведении открытого аукциона на право получения разрешения на участие в ярмарке на официальном сайте ГУП по адресу <a href="http://gupsevtorg.ru">http://gupsevtorg.ru</a>	не менее чем за тридцать календарных дней до дня окончания срока подачи заявок на участие в аукционе	Руководитель контрактной службы ГУП «УК ОРТК Севастополя» Черная А.Н.
4	Выдача разрешений победителям открытого аукциона по каждому лоту отдельно	не позднее трех рабочих дней со дня завершения аукционных процедур	Начальник отдела организации ярмарок ГУП «УК ОРТК Севастополя» Григорчук М.А.
5	Организация выполнения участниками ярмарки мероприятий, направленных на обеспечение выполнения требований законодательства РФ в сфере защиты прав потребителей, обеспечения санитарно-эпидемиологического благополучия населения, безопасности, в том числе пожарной, и иными, предусмотренными законодательством РФ требований, организация уборки площадок проведения ярмарки, вывоза мусора и биологических отходов.	ежедневно	Начальник отдела организации ярмарок ГУП «УК ОРТК Севастополя» Григорчук М.А.
6	Организация выполнения участниками ярмарки мероприятий, направленных на обеспечение соответствия места проведения ярмарки	ежедневно	Руководитель службы охраны труда ГУП «УК ОРТК Севастополя» Червоненко А.В.

	<p>требованиям законодательства РФ в сфере защиты прав потребителей, обеспечения санитарно-эпидемиологического благополучия населения, безопасности, в том числе пожарной, и иными, предусмотренными законодательством РФ требований.</p>		
7	<p>Реализация участниками ярмарки продукции, в соответствии с утвержденным ассортиментным перечнем продукции.</p>	ежедневно	<p>Начальник отдела организации ярмарок ГУП «УК ОРТК Севастополя» Григорчук М.А.</p>
8	<p>Контроль за осуществлением продажи товаров, в соответствии с утвержденным ассортиментным перечнем продукции.</p>	ежедневно	<p>Начальник отдела организации ярмарок ГУП «УК ОРТК Севастополя» Григорчук М.А.</p>

Начальник  
отдела организации ярмарок  
ГУП «УК ОРТК Севастополя»



М.А. Григорчук

Приложение № 2

к исх. № 32/03-36-01-01/03/26

от «26» 01 2026 г.



«Утверждаю»

Руководитель ГУП «УК ОРТК

Севастополя»

А.И. Макеенко

» 01 2026 г.

## ПОРЯДОК

организации специализированной ярмарки

### I. Общие положения

1.1. Порядок организации специализированной ярмарки (далее – Порядок) разработан в соответствии с Федеральным законом от 28.12.2009 г. № 381-ФЗ «Об основах государственного регулирования торговой деятельности в Российской Федерации» и Порядком утвержденным постановлением Правительства Севастополя от 27.04.2020 года № 160-ПП «Об утверждении Порядка организации ярмарок на территории города Севастополя и продажи товаров (выполнения работ, оказания услуг) на них», и регулирует порядок предоставления торговых мест на специализированной ярмарке (далее – ярмарка) и организацию деятельности по продаже товаров, выполнению работ, оказанию услуг на ярмарке.

1.2. Организатором ярмарки является Государственное унитарное предприятие "Управляющая компания оптово-розничных, торговых комплексов Севастополя". Для проведения аукциона организатор аукциона определяет оператора ЭТП из числа операторов ЭТП, включенных в перечень, утвержденный распоряжением Правительства Российской Федерации от 12.07.2018 N 1447-р, по результатам отбора в порядке, который устанавливается организатором ярмарки.

1.3. Вид (тип, специализация) ярмарки: специализированная, регулярная.

1.4. Период проведения и режим работы ярмарки: с 15.03.2021 по 31.12.2027. Ежедневно с 07:00 до 21:00.

1.5. На ярмарке осуществляется выполнение работ, оказание услуг, торговля продукцией (далее – торговля) в соответствии с ассортиментным перечнем продукции, разрешенной для реализации на специализированной ярмарке, утвержденным Организатором ярмарки.

Ассортимент товаров, работ, услуг, реализуемых на конкретном торговом месте на ярмарке, согласовывается участником ярмарки с организатором ярмарки в пределах ассортиментного перечня. На ярмарке запрещается торговля продукцией (выполнение работ, оказание услуг), не предусмотренной ассортиментным перечнем.

1.6. Для целей настоящего Порядка используются следующие основные

понятия:

1) **ярмарка** – торговое мероприятие, организуемое в установленном месте и на установленный срок с целью обеспечения населения товарами (работами и услугами), формирования региональных и межрегиональных торговых связей, на котором множество участников ярмарки предлагает покупателям (потребителям) товары (работы, услуги) в соответствии с видом (типом, специализацией) ярмарки;

2) **ярмарочная площадка** – определенная на установленный срок территория объекта недвижимости, определенная для проведения ярмарки;

3) **торговое место** — место на площадке ярмарки, предоставляемое организатором ярмарки участнику ярмарки для осуществления им деятельности по продаже товаров (выполнению работ, оказанию услуг) на ярмарке;

4) **организатор ярмарки** – исполнительный орган государственной власти города Севастополя, юридическое лицо и индивидуальный предприниматель, осуществляющие организацию и проведение ярмарки на площадке ярмарки;

5) **участник ярмарки** — юридическое лицо, индивидуальный предприниматель, а также гражданин, которому предоставлено торговое место в порядке, определенном организатором ярмарки;

6) **аукцион** — торги, победителем которых признается участник, предложивший наиболее высокую плату на право получения разрешения на участие в ярмарке;

7) **заявитель** — любое юридическое лицо, индивидуальный предприниматель, созданное в соответствии с законодательством Российской Федерации, прошедшие процедуру регистрации на электронной торговой площадке (далее ЭТП), подавшие заявку на участие в аукционе;

8) **претендент** — юридическое лицо, индивидуальный предприниматель, созданное в соответствии с законодательством Российской Федерации, прошедшие процедуру регистрации на электронной торговой площадке (далее ЭТП), подавшие заявку на участие в аукционе;

9) **участник аукциона** — заявитель, признанный решением Комиссии участником аукциона;

10) **торговая сессия** — этап процедуры аукциона, в ходе которого участники аукциона подают предложения о цене в режиме реального времени;

11) **ЭТП** — аппаратно-программный комплекс, предназначенный для проведения закупок/продаж в электронной форме, размещенный в сети "Интернет";

12) **оператор ЭТП** — юридическое лицо - владелец ЭТП, прошедший процедуру регистрации и обеспечивающий надлежащее проведение электронных аукциона в порядке, установленном законодательством Российской Федерации;

13) **начальная (минимальная) цена лота** — определенный организатором аукциона размер начальной (минимальной) платы за предоставление торгового места в месяц;

14) **«шаг аукциона»** - величина повышения начальной (минимальной) цены лота;

15) **стоимость торгового места в месяц** — итоговый размер платы за

торговое место в месяц по результатам аукциона;

16) **задаток** — размер денежных средств, вносимых заявителем в качестве обеспечения заявки на участие в аукционе;

17) **лицевой счет** — отчетная форма, сформированная оператором ЭТП для осуществления учета денежных средств претендентов, участников аукциона, направляемых ими для обеспечения участия в аукционе.

1.7. На ярмарке осуществляется обеспечение соответствия торговых мест установленным санитарным, противопожарным, экологическим нормам и иным правилам, и требованиям действующего законодательства, доступность ярмарки для инвалидов и других маломобильных групп населения, организация охраны и поддержания общественного порядка на ярмарке, организация уборки площадки ярмарки и прилегающей к ней территории.

1.8. На ярмарке осуществляется обеспечение условий для соблюдения участниками и продавцами (исполнителями) ярмарки требований, установленных законодательством Российской Федерации в сфере защиты прав потребителей, обеспечения санитарно-эпидемиологического благополучия населения, о противопожарной безопасности, в области охраны окружающей среды, ветеринарно-санитарных и иных установленных федеральным законодательством требований.

1.9. Информация о проведении аукциона размещается на официальном сайте организатора аукциона в информационно-телекоммуникационной сети «Интернет» (далее – официальный сайт организатора аукциона). Информация о проведении аукциона, размещенная на официальном сайте организатора аукциона, доступна для ознакомления без взимания платы.

1.10. Предметом (лотом) аукциона является право на получение разрешения на участие в ярмарке.

1.11. Не допускается включение в лот более одного торгового места.

1.12. Организатор аукциона определяет начальную цену предмета аукциона, устанавливает время, место и порядок проведения аукциона, форму и сроки подачи заявок на участие в аукционе, порядок обеспечения заявки на участие в аукционе, разрабатывает Извещение, осуществляет функции по обеспечению деятельности аукционной комиссии.

1.13. Организатор аукциона до размещения Извещения принимает решение о создании аукционной комиссии, определяет ее состав и порядок работы.

1.14. Число членов аукционной комиссии должно быть не менее пяти человек.

Членами аукционной комиссии не могут быть физические лица, лично заинтересованные в результатах аукциона (в том числе физические лица, подавшие заявки на участие в аукционе либо состоящие в штате организаций, подавших указанные заявки), либо физические лица, на которых способны оказывать влияние участники аукциона, и лица, подавшие заявки на участие в аукционе (в том числе физические лица, являющиеся участниками (акционерами) этих организаций, членами их органов управления, кредиторами участников аукциона). В случае выявления в составе комиссии указанных лиц организатор аукциона, принявший решение о создании комиссии, обязан незамедлительно заменить их иными физическими лицами.

Замена члена аукционной комиссии допускается только по решению организатора аукциона.

1.15. Аукционной комиссией осуществляется рассмотрение заявок на участие в аукционе, ведение протокола рассмотрения заявок на участие в аукционе, протокола об итогах аукциона, протокола признания аукциона несостоявшимся, протокола уклонения победителя аукциона (участника аукциона) от получения разрешения на участие в ярмарке, протокола об отстранении участника аукциона от участия в аукционе.

1.16. Начальная цена предмета аукциона определяется организатором аукциона с учетом необходимости компенсации затрат на организацию ярмарки и продажи товаров (выполнения работ, оказания услуг) на ней.

1.17. Плата за участие в аукционе не взимается.

1.18. Срок участия в ярмарке не может быть меньше срока, установленного Организатором ярмарки в Извещении на момент проведения аукциона.

1.19. Для участия в аукционе организатором аукциона устанавливается требование об обеспечении заявки на участие в аукционе в размере 5 000,00 руб.

1.20. В случае если претендентом подана подписанная электронной цифровой подписью заявка на участие в аукционе в соответствии с требованиями Извещения, которым установлено требование об обеспечении заявки на участие в аукционе, и регламентом ЭТП, соглашение об обеспечении заявки на участие в аукционе между организатором аукциона и претендентом считается совершенным в письменной форме.

Денежные средства, внесенные в качестве обеспечения заявки на участие в аукционе участником, которому выдано разрешение на участие в ярмарке, засчитываются в счет исполнения обязательств по оплате предоставленного торгового места.

Внесение, блокировка, разблокировка и возврат денежных средств на лицевом счете претендента (участника аукциона) на электронной площадке, а также перевод денежных средств на счет организатора аукциона осуществляется в соответствии с регламентом ЭТП.

## **II. Организация проведения торгов по предоставлению торговых мест на ярмарке. Требования к участникам аукциона и условия допуска к участию в аукционе**

2.1. При организации и проведении аукциона организатор аукциона устанавливает следующие обязательные требования к участникам аукциона:

1) наличие государственной регистрации в Едином государственном реестре юридических лиц - для юридического лица, в Едином государственном реестре индивидуальных предпринимателей - для физического лица;

2) отсутствие решения о ликвидации участника аукциона - юридического лица, отсутствие решения арбитражного суда о признании участника аукциона несостоятельным (банкротом) и об открытии конкурсного производства;

3) отсутствие действующего решения о приостановлении деятельности участника аукциона в порядке, предусмотренном Кодексом Российской Федерации «Об административных правонарушениях»;

4) отсутствие у участника аукциона задолженности по ранее выдававшимся разрешениям на участие в ярмарке;

5) отсутствие выявления двух и более нарушений участником ярмарки и (или) привлеченным им продавцом (работником) при проведении ярмарки требований настоящего Порядка, требований законодательства в сфере торговой деятельности, в области обеспечения санитарно-эпидемиологического благополучия населения, пожарной безопасности, в области окружающей среды, других требований, установленных законодательством Российской Федерации и города Севастополя, что подтверждается постановлениями об административных правонарушениях, актами, уведомлением и (или) материалами проверок органов государственного контроля (надзора), органов муниципального контроля, правоохранительных органов, ветеринарной службы, либо органов прокуратуры;

6) отсутствие сведений об участнике аукциона, об учредителях участника, о членах коллегиальных исполнительных органов участника аукциона, лицах, исполняющих функции единоличного исполнительного органа участника аукциона, являющегося юридическим лицом, в Реестре недобросовестных участников торгов на право получения разрешения на участие в ярмарке и хозяйствующих субъектов, недобросовестно исполнявших обязательства по участию в ярмарке на основании выданного разрешения;

2.2. Претендент не допускается аукционной комиссией к участию в аукционе в случаях:

1) несоответствия претендента требованиям, установленным в пункте 2.1. настоящего Порядка;

2) непредставления документов, указанных в Извещении, либо наличия в таких документах недостоверных сведений;

3) несоответствия заявки на участие в аукционе требованиям Извещения;

4) намерение заявителя осуществлять деятельность, не соответствующую специализации ярмарки;

5) подачи заявки сверх срока, установленного для подачи заявок.

2.3. Отказ в допуске к участию в аукционе по иным основаниям, кроме случаев, указанных в пункте 2.2. настоящего Порядка, не допускается.

2.4. В случае установления факта недостоверности сведений, содержащихся в заявке на участие в аукционе, либо в документах, представленных участником аукциона в соответствии с п. 4.4. и п. 4.5. настоящего Порядка, аукционная комиссия отстраняет такого участника аукциона от участия в аукционе на любом этапе его проведения. Протокол об отстранении участника аукциона от участия в аукционе подлежит размещению в открытом доступе на ЭТП не позднее трех рабочих дней, следующих за днем принятия такого решения. При этом в протоколе указываются установленные факты предоставления недостоверных сведений.

2.5. Фактом подтверждения предоставления места на ярмарке является разрешение на участие в ярмарке, выданное участнику ярмарки и чек об оплате

торгового места.

2.6. Места расположения торговых мест на ярмарке определяются организатором ярмарки в соответствии со схемой размещения торговых мест на ярмарке. Организация дополнительных торговых мест на конкретной площадке проведения ярмарки, не предусмотренных схемой размещения торговых мест, не допускается.

2.7. Торговое место размером не более 1,7x1,7 метра предоставляется Организатором ярмарки. Обустройство торгового места производится самостоятельно участником ярмарки в соответствии с требованиями постановления Правительства Севастополя от 17.05.2018 № 302-ПП "Об утверждении Типовых архитектурных решений внешнего вида нестационарных торговых объектов, размещаемых на территории города Севастополя", предъявляемых к нестационарным торговым объектам для реализации информационных и туристско-экскурсионных услуг (архетип № 10 - специально оборудованная конструкция, в том числе переносная сборно-разборная, с конструктивными элементами (навесы/зонты) с цветовой гаммой соответствующей международному цветовому стандарту, а именно: RAL 5024 и RAL 9003 (чередование полос синего и белого цвета в различных оттенках).

2.8. Разрешение регистрируется в журнале учета выданных разрешений с указанием ф.и.о., данных документа, удостоверяющего личность, даты выдачи разрешения, номер разрешения (номер торгового места), адреса, контактного телефона, ассортиментного перечня товаров участника ярмарки, срока, на который предоставляется разрешение, подписи лица, выигравшего аукцион и расшифровки подписи, подписи лица, ответственного за выдачу разрешения и расшифровка подписи.

Журнал учета выданных разрешений должен быть пронумерован, прошит и скреплен печатью Организатора ярмарки.

2.9. В случае изменения сведений, представленных при подаче заявки на участие в аукционе, участник ярмарки обязан уведомить Организатора ярмарки о них не позднее дня, следующего за днем изменения таких сведений и предоставить документальное подтверждение изменений не позднее, чем за день до дня проведения ярмарки.

2.10. Участники аукциона, которым было выдано разрешение на участие в ярмарке и была произведена оплата, признаются участниками ярмарки.

2.11. Предоставленное Организатором ярмарки место на ярмарке не может быть передано участником ярмарки третьему лицу.

2.12. Организатор ярмарки имеет право досрочно прервать участие участника в ярмарке путем аннулирования разрешения на участие в ярмарке при наличии хотя бы одного из следующих обстоятельств, допущенных однократно:

- 1) несоответствие сведений об участнике ярмарки данным, указанным в заявке;
- 2) осуществление на ярмарке деятельности, не соответствующей специализации ярмарки;
- 3) однократное не внесение оплаты за торговое место на последующий календарный месяц;
- 4) участие в ярмарке на предоставленном месте лица, не получившего на него разрешение на участие в ярмарке и не включенного в перечень работников,

- привлекаемых участником ярмарки, указанных в заявке на участие в аукционе;
- 5) передача участником ярмарки права на использование места на ярмарке третьему лицу;
  - 6) письменного отказа участника ярмарки от ее участия, направленного в адрес Организатора ярмарки не менее чем за 2 месяца до предполагаемой даты прекращения участия в ярмарке;
  - 7) нарушение участниками ярмарки общественного порядка в пределах территории, где организована ярмарка, что подтверждается соответствующим актом;
  - 8) самостоятельное расположение торгового места на ярмарке участником ярмарки в местах, не предусмотренных схемой расположения торговых мест, разработанной Организатором ярмарки;
  - 9) нарушение участником ярмарки и (или) привлеченным им продавцом (работником), при проведении конкретной ярмарки требований настоящего Порядка, требований законодательства в сфере торговой деятельности, в области обеспечения санитарно-эпидемиологического благополучия населения, пожарной безопасности, в области охраны окружающей среды, других требований, установленных законодательством Российской Федерации и города Севастополя, что подтверждается постановлением об административных правонарушениях, актами и (или) материалами проверок органов государственного контроля (надзора), органов муниципального контроля, правоохранительных органов либо органов прокуратуры;
  - 10) нарушение участником ярмарки и (или) привлеченным им продавцом (работником) пунктов 8.3., 8.4., 8.5. настоящего Порядка;
  - 11) не осуществления хозяйственной деятельности участником ярмарки в течение 7 (семи) дней с момента получения разрешения на участие в ярмарке;
  - 12) закрытия предпринимательской деятельности юридическим лицом, индивидуальным предпринимателем в органах ФНС;
  - 13) не соответствия торгового места требованиям постановления Правительства Севастополя от 17.05.2018 № 302-ПП "Об утверждении Типовых архитектурных решений внешнего вида нестационарных торговых объектов, размещаемых на территории города Севастополя", предъявляемых к нестационарным торговым объектам для реализации информационных и туристско-экскурсионных услуг (архетип № 10 - специально оборудованная конструкция, в том числе переносная сборно-разборная, с конструктивными элементами (навесы/зонты) с цветовой гаммой соответствующей международному цветовому стандарту, а именно: RAL 5024 и RAL 9003 (чередование полос синего и белого цвета в различных оттенках).

В случае аннулирования разрешения на участие в ярмарке Организатор ярмарки направляет (вручает) участнику ярмарки уведомление по форме, предусмотренной приложением № 2 к настоящему Порядку, после получения которого, участник ярмарки обязан освободить занимаемое место в день получения такого уведомления. Момент получения участником ярмарки любых уведомлений от Организатора ярмарки, определяется в любом случае, не позднее 5 календарных дней с даты их отправки заказным письмом с уведомлением по адресу, указанному в заявке на участие в ярмарке, либо на

электронную почту участника ярмарки (презумпция надлежащего уведомления).

2.15. Предоставление Организатором ярмарки торгового места на ярмарке не влечет приобретение участником ярмарки прав собственности или аренды на соответствующий земельный участок.

2.16. По окончании работы ярмарки площадка проведения ярмарки освобождается участниками от размещенных объектов и оборудования и приводится в надлежащее санитарно-техническое состояние.

2.17. В случае аннулирования разрешения на участие в ярмарке по основаниям, указанным в п. 2.12., а также в случае досрочного отказа участника от участия в ярмарке, денежные средства, внесенные в счет оплаты за участие в ярмарке, не возвращаются.

### III. Извещение

3.1. Извещение размещается на официальном сайте Государственного унитарного предприятия «Управляющая компания оптово-розничных, торговых комплексов Севастополя» в информационно-телекоммуникационной сети "Интернет" по адресу <http://gupsevtorg.ru> (далее - официальный сайт организатора ярмарки) не менее чем за тридцать календарных дней до дня окончания срока подачи заявок на участие в аукционе.

3.2. В Извещении должны быть указаны следующие сведения:

- 1) наименование, место нахождения, почтовый адрес, номер контактного телефона организатора аукциона;
- 2) предмет (лот) аукциона с указанием адресного ориентира, площади торгового места, вида и типа ярмарки, периода проведения ярмарки, срока действия разрешения на участие в ярмарке;
- 3) начальная цена торгового места за календарный месяц, с НДС;
- 4) размер обеспечения заявки на участие в аукционе, срок и порядок внесения денежных средств в качестве обеспечения заявки на участие в аукционе и их возврата;
- 5) порядок, дата и время начала, дата и время окончания срока подачи заявок на участие в аукционе. Дата и время окончания срока подачи заявок на участие в аукционе устанавливаются в соответствии с п. 3.1. настоящего Порядка;
- 6) требования к содержанию, форме и составу заявки на участие в аукционе;
- 7) требования к участникам аукциона, установленные в п. 2.1. настоящего Порядка;
- 8) порядок отзыва заявок на участие в аукционе устанавливается в соответствии с п. 4.11. настоящего Порядка;
- 9) об адресе ЭТП проведения аукциона в информационно-телекоммуникационной сети "Интернет";
- 10) дата и время начала, дата и время окончания рассмотрения заявок на участие в аукционе;
- 11) дата начала и дата окончания проведения аукциона;
- 12) величина повышения начальной цены предмета аукциона ("шаг

аукциона");

13) срок, в течение которого победитель аукциона (или единственный участник) должен получить разрешение на участие в ярмарке, путем проставления своей подписи в «Журнале выданных разрешений»;

14) форма, порядок, даты начала и окончания срока предоставления разъяснений положений Извещения;

15) срок, в течение которого организатор аукциона вправе отказаться от проведения аукциона, устанавливаемый с учетом п. 3.6. настоящего Порядка;

16) указание на то, что условия аукциона, порядок и условия получения разрешения на участие в ярмарке с участником аукциона являются условиями публичной оферты, а подача заявки на участие в аукционе является акцептом такой оферты;

17) указание на то, что стоимость торгового места не может быть пересмотрена сторонами в сторону уменьшения.

3.3. Обязательным к размещению является проект разрешения на участие в ярмарке.

3.4. Организатор аукциона вправе принять решение о внесении изменений в Извещение не позднее чем за три рабочих дня, до даты окончания срока подачи заявок на участие в аукционе. Изменение предмета аукциона не допускается. Не позднее следующего рабочего дня с даты принятия указанного решения такие изменения размещаются на официальном сайте организатора ярмарки. При этом срок подачи заявок на участие в аукционе должен быть продлен таким образом, чтобы с даты размещения на официальном сайте организатора ярмарки внесенных изменений в Извещение до даты окончания срока подачи заявок на участие в аукционе он составлял не менее семи рабочих дней. Если в Извещение изменения вносятся в отношении конкретного лота, срок подачи заявок на участие в аукционе должен быть продлен в отношении конкретного лота.

3.5. Организатор аукциона вправе отказаться от проведения аукциона (либо от проведения аукциона в отношении конкретного лота аукциона) в любое время, но не позднее чем за три рабочих дня до дня рассмотрения заявок на участие в аукционе, указанного в Извещении. Извещение об отказе от проведения аукциона размещается на официальном сайте организатора ярмарки не позднее рабочего дня, следующего за днем принятия решения об отказе от проведения аукциона. Уведомление претендентов, подавших заявки на лоты, в отношении которых аукцион отменяется, а также разблокировка и возврат претендентам денежных средств, заблокированных для обеспечения заявок, производится оператором ЭТП в соответствии с регламентом ЭТП.

#### **IV. Подача заявки на участие в аукционе**

4.1. Для получения доступа к участию в аукционе заявитель, либо представитель заявителя, уполномоченный заявителем в соответствии с законодательством Российской Федерации, проходят процедуру регистрации на ЭТП. Регистрация на ЭТП осуществляется без взимания платы. Регистрация на

ЭТП проводится в соответствии с регламентом ЭТП.

4.2. Заявка на участие в аукционе подается в электронной форме посредством штатного интерфейса в личном кабинете претендента на ЭТП в срок и по форме, которые установлены в Извещении. Подача заявки на участие в аукционе является акцептом оферты.

4.3. Участие в электронном аукционе возможно при наличии на лицевом счете претендента, предназначенном для проведения операций по обеспечению участия в аукционах, денежных средств, в отношении которых не осуществлено блокирование операций по счету оператором ЭТП, в размере не менее суммы обеспечения заявки, предусмотренной Извещением по каждому лоту.

4.4. Заявка на участие в аукционе должна быть подписана электронной цифровой подписью претендента или лица, уполномоченного претендентом в соответствии с законодательством Российской Федерации и зарегистрированного на ЭТП в качестве представителя претендента.

В заявке на участие в аукционе должно быть указано:

1) полное и сокращенное (в случае если имеется) наименование, в том числе фирменное наименование, сведения об организационно – правовой форме юридического лица, адрес электронной почты, месте его нахождения, государственный регистрационный номер записи о создании юридического лица и данные документа, подтверждающие факт внесения сведений о юридическом лице в Единый государственный реестр юридических лиц – для юридических лиц;

2) фамилия, имя, отчество (в случае, если имеется) индивидуального предпринимателя, место его жительства, адрес электронной почты;

3) идентификационный номер налогоплательщика и данные документа о постановке заявителя на учет в налоговом органе - для юридических лиц и индивидуальных предпринимателей; номер телефона, адрес электронной почты (при наличии);

4) адрес (место расположения) площадки проведения ярмарки, номер лота;

5) информация о товаропроизводителе, в том числе об осуществляемом им виде деятельности, в случае подачи заявки товаропроизводителем.

4.5. К заявке прилагаются файлы скан — копий следующих документов в электронном виде:

- учредительных документов заявителя, приказ о назначении руководителя, документ подтверждающий личность и полномочия лица, который подает заявку, выписки из Единого государственного реестра юридических лиц, полученную не ранее, чем за 30 дней до даты подачи заявки организатору аукциона - для юридических лиц;

- документ, удостоверяющего личность (паспорт), сведения/выписка из Единого государственного реестра индивидуальных предпринимателей, полученная не ранее, чем за 30 дней до даты подачи заявки организатору аукциона - для индивидуальных предпринимателей;

- свидетельство о государственной регистрации в качестве юридического лица или индивидуального предпринимателя (лист записи ЕГРЮЛ/ЕГРИП);

- свидетельство о постановке на учет в налоговом органе (лист записи ЕГРЮЛ/ЕГРИП);

- ассортиментный перечень товаров (выполнения работ, оказания услуг) на ярмарке;

- трудовой или гражданско-правовой договор между индивидуальным предпринимателем/юридическим лицом и продавцом (сотрудником), копия паспорта продавца (сотрудника); в случае осуществления предпринимательской деятельности на торговом месте заявителем без привлечения наемных сотрудников, указывается, что деятельность будет осуществляться участником ярмарки самостоятельно;

- перечень продавцов (работников), привлекаемых заявителем, и сведения о них, включающие в себя фамилию, имя и отчество (в случае, если имеется) физического лица, данные документа, удостоверяющего его личность (паспорт), сведения о его гражданстве и правовые основания его привлечения к деятельности по продаже товаров на ярмарке;

– согласие на обработку персональных данных;

– письменное обязательство о выполнении п. 8.5. настоящего Порядка.

4.6. Заявка на участие в аукционе подписывается электронной цифровой подписью претендента или лица, уполномоченного претендентом в соответствии с законодательством Российской Федерации. Соблюдение претендентом указанных требований означает, что заявка на участие в аукционе и приложенные к ней документы поданы от имени претендента, и он несет ответственность за подлинность документов и достоверность представленной информации.

4.7. Претендент вправе подать только одну заявку на участие в аукционе в отношении каждого предмета аукциона (лота).

4.8. Прием заявок на участие в аукционе прекращается в дату и время окончания срока подачи заявок на участие в аукционе, указанные в Извещении. Срок окончания подачи заявок на участие в аукционе устанавливается в Извещении и не может истекать ранее чем за три рабочих дня до дня рассмотрения заявок на участие в аукционе, указанного в Извещении.

4.9. Заявка не принимается оператором ЭТП в случаях:

1) отсутствия на лицевом счете претендента достаточной суммы денежных средств в размере, предусмотренном Извещением в отношении лота, на который претендентом подана заявка;

2) подачи претендентом повторной заявки на участие в отношении одного и того же лота при условии, что поданная ранее заявка таким претендентом не отозвана;

3) подачи заявки по истечении срока подачи заявок, установленного Извещением;

4) некорректного заполнения формы заявки, в том числе не заполнения полей, являющихся обязательными для заполнения;

5) не предоставления документов прилагаемых к заявке в соответствии с настоящим Порядком.

4.10. Регистрация заявки, присвоение номера заявке и уведомление претендента о регистрации либо отказе в регистрации заявки производится

оператором ЭТП в порядке и в сроки, установленные регламентом ЭТП.

4.11. До окончания срока приема заявок претендент вправе изменить либо отозвать поданную заявку на участие в аукционе. Отзыв и изменение заявки осуществляется претендентом из личного кабинета на ЭТП. Изменение заявки осуществляется путем отзыва ранее поданной заявки и подачи новой заявки.

4.12. В случае если до окончания срока подачи заявок на участие в аукционе подана только одна заявка или не подано ни одной заявки, аукцион признается несостоявшимся. В случае если в Извещении предусмотрено два и более лота, аукцион признается несостоявшимся только по тем лотам, в отношении которых подана только одна заявка или не подано ни одной заявки. Признание аукциона несостоявшимся фиксируется в протоколе об итогах аукциона по каждому лоту отдельно.

## **V. Рассмотрение заявок**

5.1. Аукционная комиссия в срок, указанный в Извещении, рассматривает заявки на участие в аукционе на предмет их соответствия требованиям, установленным в Извещении, и соответствия претендентов требованиям, установленным настоящим Порядком.

5.2. Срок рассмотрения заявок на участие в аукционе не может превышать трех рабочих дней со дня начала рассмотрения заявок.

5.3. На основании результатов рассмотрения заявок на участие в аукционе аукционной комиссией принимается решение о допуске к участию в аукционе претендента и о признании претендента участником аукциона или об отказе в допуске такого претендента к участию в аукционе в порядке и по основаниям, предусмотренным в разделе 2 настоящего Порядка, которое оформляется протоколом рассмотрения заявок на участие в аукционе.

5.4. Протокол должен содержать сведения о претендентах, решение о допуске претендента к участию в аукционе и признании его участником аукциона или об отказе в допуске к участию в аукционе с обоснованием такого решения и с указанием требований настоящего Порядка, которым не соответствует претендент, положений Извещения, которым не соответствует его заявка на участие в аукционе, положений такой заявки, не соответствующих требованиям Извещения.

Протокол подписывается всеми присутствующими на заседании членами аукционной комиссии в день окончания рассмотрения заявок.

Указанный протокол посредством штатного интерфейса ЭТП формируется и подписывается ЭЦП организатором аукциона по каждому лоту отдельно и подлежит опубликованию в открытом доступе на ЭТП не позднее следующего рабочего дня, следующего за днем его подписания. Уведомление претендентов о принятых аукционной комиссией решениях производится оператором ЭТП в порядке и в сроки, установленные регламентом ЭТП.

5.5. В случае если принято решение об отказе в допуске к участию в аукционе всех претендентов или о признании только одного претендента участником аукциона, аукцион признается несостоявшимся.

В случае если в Извещении предусмотрено два и более лота, аукцион

признается несостоявшимся только в отношении того лота, решение об отказе в допуске к участию в котором принято относительно всех претендентов, или решение о допуске к участию в котором и признании участником аукциона принято относительно только одного претендента.

Разблокировка денежных средств, заблокированных на лицевом счете не допущенного к участию в аукционе претендента на ЭТП в качестве обеспечения заявки, а также возврат денежных средств такому претенденту, осуществляется оператором ЭТП в соответствии с регламентом ЭТП.

## **VI. Способы разъяснения положений о документации об аукционе.**

6.1. Заявитель вправе обратиться за разъяснениями положений документации об аукционе к Организатору аукциона.

6.2. Организатор аукциона обязан в течение 2 (двух) рабочих дней с даты поступления указанного запроса направить заявителю разъяснения положений аукционной документации, если указанный запрос поступил к нему не позднее чем за три рабочих дня до даты окончания срока подачи заявок на участие в аукционе.

## **VII. Порядок проведения аукциона**

7.1. В аукционе могут участвовать только претенденты, признанные участниками аукциона. Участник аукциона имеет возможность принять участие в аукционе непосредственно или через своих представителей, уполномоченных участником аукциона в соответствии с законодательством Российской Федерации и зарегистрированных на ЭТП в качестве представителя участника аукциона.

7.2. Проведение аукциона осуществляется в порядке, установленном регламентом ЭТП, путем последовательного повышения участниками аукциона начальной цены лота за календарный месяц, указанной в извещении о проведении аукциона на величину, равную величине "шага аукциона".

"Шаг аукциона" устанавливается организатором аукциона в аукционной документации.

7.3. Время для подачи предложений с момента последнего поступившего предложения о цене определяется организатором аукциона в Извещении.

7.4. В случае если в течение времени, установленного в Извещении для подачи первого предложения о цене, ни один из участников аукциона не подал первое предложение о цене, аукцион признается несостоявшимся, разрешение на участие в ярмарке в таком случае не выдается. Денежные средства, внесенные участниками аукциона в качестве обеспечения заявки на участие в аукционе не возвращаются, а зачисляются на расчетный счет Организатора. В случае если в Извещении предусмотрено два и более лота, решение о признании аукциона несостоявшимся принимается в отношении конкретного лота и фиксируется в протоколе об итогах аукциона.

7.5. Протокол об итогах аукциона подписывается всеми

присутствующими на заседании членами аукционной комиссии, после чего протокол посредством штатного интерфейса ЭТП формируется и подписывается ЭЦП организатором аукциона по каждому лоту отдельно и подлежит опубликованию в открытом доступе на ЭТП не позднее следующего рабочего дня за днем его подписания.

Уведомления победителю аукциона и участнику аукциона, занявшему второе место, направляются оператором ЭТП в порядке и в сроки, установленные регламентом ЭТП.

В случае уклонения победителя аукциона от получения разрешения на участие в ярмарке по истечении трех рабочих дней со дня завершения аукционных процедур, разрешение на участие в ярмарке выдается участнику аукциона занявшему второе место в течение 3 (трех) рабочих дней со дня размещения на ЭТП протокола о признании участников (победителей) открытого электронного аукциона на право получения разрешения на участие в ярмарке «Туристическая» уклонившимися от получения разрешения на участие в ярмарке.

7.6. Разблокировка денежных средств, заблокированных на лицевых счетах участников аукциона на ЭТП в качестве обеспечения заявки, а также возврат денежных средств таким участникам аукциона осуществляется оператором ЭТП в соответствии с регламентом ЭТП, за исключением победителя аукциона и участника аукциона, занявшего второе место.

7.7. Разблокировка денежных средств, заблокированных на лицевом счете участника аукциона, занявшего второе место, осуществляется оператором ЭТП не позднее десяти рабочих дней, следующих за днем выдачи разрешения на участие в ярмарке победителю аукциона. Возврат денежных средств такому участнику аукциона осуществляется оператором ЭТП в соответствии с регламентом ЭТП.

7.8. Протоколы, составленные в ходе проведения аукциона, Извещение, изменения, внесенные в Извещение, разъяснения к Извещению, хранятся организатором аукциона в течение срока действия разрешения на участие в ярмарке, но не менее трех лет.

7.9. Не позднее трех рабочих дней со дня завершения аукционных процедур, победителю выдается разрешение на участие в ярмарке с проставлением подписи победителя в «Журнале выданных разрешений», при условии внесения победителем итоговой стоимости торгового места за один месяц.

7.10. Сведения об участнике торгов, уклонившегося от получения разрешения на участие в ярмарке, включаются в «Реестр недобросовестных участников торгов на право получения разрешения на участие в ярмарке и хозяйствующих субъектов, недобросовестно исполнявших обязательства по участию в ярмарке на основании выданного разрешения» (далее – Реестр).

Реестр размещен на официальном сайте Государственного унитарного предприятия «Управляющая компания оптово-розничных, торговых комплексов Севастополя» в информационно-телекоммуникационной сети "Интернет" по адресу <http://gupsevtorg.ru>.

### **§III. Организация деятельности по продаже товаров, выполнения работ (оказания услуг) на ярмарке.**

8.1. Торговое место размером не более 1,7x1,7 метра предоставляется Организатором ярмарки. Обустройство торгового места производится самостоятельно участником ярмарки.

8.2. Размещение торговых мест на ярмарке должно обеспечивать удобство торговли, свободный проход покупателей и доступ их к торговым местам, соблюдение санитарных и противопожарных правил.

8.3. Реализация товаров на ярмарке осуществляется при наличии у продавцов:

- 1) документов, удостоверяющих их личность и гражданство;
- 2) трудового договора между индивидуальным предпринимателем/юридическим лицом и продавцом (сотрудником), либо иные документы подтверждающие ведение совместной хозяйственной деятельности;
- 3) медицинской книжки (при необходимости);
- 4) документов, подтверждающих качество и безопасность продукции в соответствии с требованиями законодательства Российской Федерации;
- 5) оригинала/копии выданного разрешения на участие в ярмарке.

Указанные документы хранятся у продавцов в течение всего времени работы и предъявляются по требованию Организатора аукциона или должностных лиц уполномоченных государственных органов.

8.4. При осуществлении деятельности по продаже товаров, оказания услуг (выполнения работ) на ярмарке участники ярмарки обязаны:

1) соблюдать требования в области обеспечения санитарно-эпидемиологического благополучия населения, охраны окружающей среды, пожарной безопасности, защиты прав потребителей, требования, предъявляемые к продаже отдельных видов товаров, оказания услуг (выполнения работ) и иные требования, предусмотренные действующим законодательством;

2) своевременно, в наглядной и доступной форме доводить до сведения покупателей необходимую и достоверную информацию о товарах (услугах, работах), обеспечивающую возможность их правильного выбора;

3) обеспечить наличие вывески, содержащей информацию о юридическом лице (наименование, организационно-правовая форма, место нахождения, информация о государственной регистрации) или индивидуальном предпринимателе (фамилия, имя, отчество (при наличии), информация о государственной регистрации);

4) в случаях, установленных законодательством Российской Федерации, иметь в наличии документы, подтверждающие соответствие товаров (услуг, работ) установленным действующим законодательством требованиям (сертификат или декларацию о соответствии либо их копии, заверенные в установленном порядке);

5) хранить документы на продукцию в течение всего времени работы ярмарки и предъявлять их по первому требованию контролирующих органов;

6) соблюдать правила личной гигиены;

7) в случаях, установленных законодательством Российской Федерации, иметь в наличии разрешение на осуществление иностранным гражданином на территории Российской Федерации трудовой деятельности;

8) иметь в наличии иные документы, предусмотренные законодательством Российской Федерации и города Севастополя, нормативными правовыми актами Правительства Севастополя;

9) не загромождать подходы к торговому месту, производить уборку мусора на торговом месте;

10) осуществлять торговую деятельность только в пределах предоставленного торгового места;

11) своевременно производить оплату торгового места и платных услуг, оказываемых Организатором ярмарки не позднее 01 числа текущего месяца;

12) использовать торговое место исключительно по назначению и осуществлять торговлю товарами (выполнение работ, оказание услуг) в соответствии с ассортиментным перечнем, согласованным с Организатором ярмарки;

13) не производить реконструкцию и изменение внешнего вида торгового места без согласования с Организатором ярмарки;

14) не производить передачу права на использование торгового места третьим лицам;

15) представлять Организатору ярмарки сведения о привлекаемых к работе на ярмарке продавцах и иных работниках, в том числе:

- фамилию, имя, отчество (в случае, если имеется), место жительства, данные документа, удостоверяющего личность, сведения о гражданстве, правовые основания его привлечения к деятельности по продаже товаров (выполнению работ, оказанию услуг) на ярмарке, реквизиты документа, подтверждающего ведение крестьянского (фермерского) хозяйства, личного подсобного хозяйства или занятие садоводством, огородничеством, - для физических лиц. Указанные сведения должны предоставляться до начала работы названных работников и подтверждаться документально;

Указанные сведения должны предоставляться до начала работы названных работников и подтверждаться документально.

16) не привлекать к трудовой деятельности на территории ярмарки иностранных граждан без согласования с Организатором ярмарки;

17) уведомить Организатора ярмарки о закрытии предпринимательской деятельности в органах ФНС не позднее дня следующего за совершением указанных действий;

18) по окончании срока действия разрешения освободить занимаемое торговое место в конце рабочего дня.

В случае досрочного аннулирования разрешения освободить занимаемое торговое место в день получения уведомления об аннулировании разрешения на участие в ярмарке.

8.5. Участник ярмарки обязан заключить договор с лицом, оказывающим санитарно-гигиенические услуги в части размещения или обеспечения доступа в стационарные и/или биотуалеты с умывальником для

мытья рук, обеспеченных технической водой, а также договор на оказание услуг по обращению с ТКО на территории города Севастополя, образующихся в результате деятельности участника ярмарки; соблюдать правила личной гигиены.

8.6. Организатор ярмарки обязан:

8.6.1. Разработать схему размещения торговых мест на площадках ярмарки;

8.6.2. Разместить в средствах массовой информации города Севастополя и на своем сайте в информационно-телекоммуникационной сети «Интернет» сведения о плане мероприятий по организации ярмарки, местах ее проведения, порядке проведения аукциона на право получение разрешения на участие в ярмарке, сведения о порядке определения платы за торговое место в месяц;

8.6.3. Обеспечить размещение при входе на площадку ярмарки информационного стенда с указанием наименования Организатора ярмарки, места его нахождения, контактных телефонов, режима работы ярмарки и сведений о количестве торговых мест, а также схемы их размещения;

8.6.4. Обеспечить, в рамках своей компетенции, выполнение участниками ярмарки требований, предусмотренных законодательством Российской Федерации в области обеспечения санитарно-эпидемиологического благополучия населения, охраны окружающей среды, пожарной безопасности, защиты прав потребителей, а также требований настоящего Порядка;

8.6.5. В соответствии с требованиями санитарных правил организовать уборку территории и вывоз мусора;

8.6.6. Контролировать осуществление продажи товаров (выполнения работ, оказания услуг), соответствующих типу ярмарки, надлежащее санитарно-гигиеническое состояние мест торговли, а также наличие на торговом месте, в удобном для обозрения покупателями месте, информационной таблички с указанием наименования участника ярмарки и места происхождения товаров.

8.7. Организатор ярмарки в процессе проведения ярмарки имеет право:

- 1) Контролировать наличие всех документов, необходимых для участия на ярмарке и осуществления торговли на ней;
- 2) Контролировать соответствие ассортимента товара, торговлю которым ведет участник на ярмарке, с товаром, заявленным к торговле на ярмарке в предоставленном заявлении;
- 3) Запрашивать у участников ярмарки документы, подтверждающие происхождение товаров и соответствие товаров установленным действующим законодательством требованиям: сертификат или декларацию о соответствии либо их копии, заверенные в установленном порядке, товарно-сопроводительные документы, заключения лаборатории ветеринарно-санитарной экспертизы и иные документы, предусмотренные действующим законодательством.
- 4) Досрочно прекратить участие участника в ярмарке путем аннулирования разрешения по основаниям, указанным в пункте 2.12 настоящего Порядка.

## **IX. Контроль за соблюдением настоящего Порядка.**

9.1. Контроль за соблюдением требований, установленных настоящим Порядком, осуществляется уполномоченными органами государственной власти и Организатором ярмарки в пределах их компетенции в соответствии с действующим законодательством и настоящим Порядком.

Начальник  
отдела организации ярмарок  
ГУП «УК ОРТК Севастополя»



М.А. Григорчук

Приложение № 1  
к Порядку организации  
специализированной ярмарки

РАЗРЕШЕНИЕ

от « \_\_\_\_ » \_\_\_\_\_ 20 \_\_\_\_ г. № \_\_\_\_

на участие в специализированной ярмарке, организованной согласно  
распоряжения Департамента сельского хозяйства и потребительского рынка  
города Севастополя от « \_\_\_\_ » \_\_\_\_\_ 20 \_\_\_\_ г. № \_\_\_\_

Выдано \_\_\_\_\_  
(наименование и организационно-правовая форма для юридического лица,

\_\_\_\_\_   
фамилия, имя, отчество для индивидуального предпринимателя или гражданина)

\_\_\_\_\_   
Место нахождения для юридического лица или место жительства для  
индивидуального предпринимателя и гражданина \_\_\_\_\_

\_\_\_\_\_   
Государственный регистрационный номер записи о создании  
юридического лица или о государственной регистрации индивидуального  
предпринимателя \_\_\_\_\_

\_\_\_\_\_   
Идентификационный номер налогоплательщика для юридического  
лица и индивидуального предпринимателя \_\_\_\_\_

\_\_\_\_\_   
Данные документа, удостоверяющего личность индивидуального  
предпринимателя и гражданина \_\_\_\_\_

\_\_\_\_\_   
Адрес (место расположения) площадки проведения ярмарки \_\_\_\_\_

\_\_\_\_\_   
Место (Лот) № \_\_\_\_\_

\_\_\_\_\_   
Срок действия разрешения \_\_\_\_\_

\_\_\_\_\_  
(должность)

\_\_\_\_\_  
(подпись)

\_\_\_\_\_  
(расшифровка подписи)

М.П.

Приложение № 2  
к Порядку организации  
специализированной ярмарки

УВЕДОМЛЕНИЕ

от «\_\_\_» \_\_\_\_\_ 20\_\_ г. № \_\_\_\_\_  
об аннулировании разрешения на участие в специализированной ярмарке,  
организованной согласно распоряжения Департамента сельского хозяйства и  
потребительского рынка города Севастополя  
от «\_\_\_» \_\_\_\_\_ 20\_\_ г. № \_\_\_\_\_

Уведомляем \_\_\_\_\_  
(наименование организации, индивидуального предпринимателя, ф.и.о. гражданина)

\_\_\_\_\_  
(юридический адрес организации, адрес местожительства индивидуального предпринимателя, гражданина)

\_\_\_\_\_  
(ИНН субъекта)

об аннулировании разрешения на участие в специализированной ярмарке от  
«\_\_\_» \_\_\_\_\_ 20\_\_ г. № \_\_\_\_\_ на площадке по адресу (месту  
расположения): \_\_\_\_\_

\_\_\_\_\_  
(указывается обоснование причин аннулирования разрешения на участие в ярмарке)

\_\_\_\_\_  
(должность)

\_\_\_\_\_  
(подпись)

\_\_\_\_\_  
(Ф.И.О.)

М.П.

Приложение № 3

к исх. № 32/03-36-01-01/03/26

от «26» 01 2026 г.

«Утверждаю»

Руководитель ГУП «УК ОРТК

Севастополя»

А.И. Макеенко



«26» 01 2026 г.

### АССОРТИМЕНТНЫЙ ПЕРЕЧЕНЬ

продукции, разрешенной для реализации  
на специализированной ярмарке «Туристическая»

1. Информационные материалы;
2. Туристско-экскурсионные услуги ;
3. Туристский продукт;
4. Туристические ресурсы;
5. Экскурсионные услуги.

Начальник  
отдела организации ярмарок  
ГУП «УК ОРТК Севастополя»

М.А. Григорчук



ель Государственного  
 с предприятия  
 щая компания «Оптов-розничных,  
 «Миллексов Севастополя»  
 А.И. Макенко  
 20 г.

У	Длина
3	4381289,62
5	4381294,63
3	4381294,68
3	4381289,55
1	4381289,62

118	для торгового места и соответствия с Торговлей
	Участ
	мусорные контейнеры

г. Севастополь, проспект Нахимова, в районе дома № 1



Согласовано *Ири уенов*  
 Директор Департамента по  
 Имущественным и земельным от  
 города Севастополя

« 05 » 20 г.

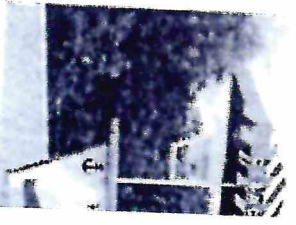
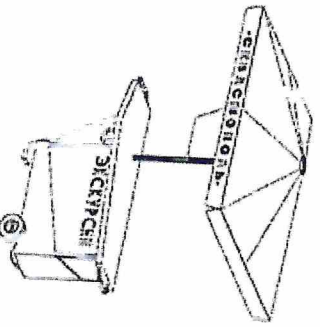



Утверждаю  
 Руководитель Государственного  
 Унитарного предприятия  
 «Управляющая компания «Отгово-розничных  
 торговых комплексов Севастополя»

А.И. Макеевко  
 20 25 г.

г. Севастополь, набережная Корнилова, в районе дома № 3

№	У	Х	Длина
1	4933429.8	438100.79	15
2	4933438.08	438113.45	3
3	4933440.44	438111.96	15
4	4933432.02	438109.43	3
1	4933429.8	438100.79	15

Условие обозначения	
	лиса торгового участка и соседствующих с ним объектов
	тротуар
	мушкетерские объекты



Согласовано  
 Директор Департамента  
 по имущественным  
 и земельным отношениям  
 города Севастополя

Г.С. Попова  
 20 25 г.

Утверждено  
 Руководителем Государственного  
 Унитарного предприятия  
 «Управління компанії оптово-розничних  
 торгових комплексів Севастополя»  
 А.И. Макеевко  
 20.04.11 г.

№	X	Y	Длина
1	4933630	4381279,12	16
2	4933628,27	4381295,07	2
3	4933630,99	4381295,06	16
4	4933631,7	4381279,19	2
1	4933630	4381279,12	16

Удобення об'єкту	
<input type="checkbox"/>	виз торговельного акста в соотвествии с декларацией
<input type="checkbox"/>	визовий констатив

г. Севастополь, проспект Нахимова, в районе фонтана

Согласовано  
 Директор Департамента по  
 улучшению земельным и земельным отношениям  
 города Севастополя

Т.Т. Кутнев  
 20.04.11 г.

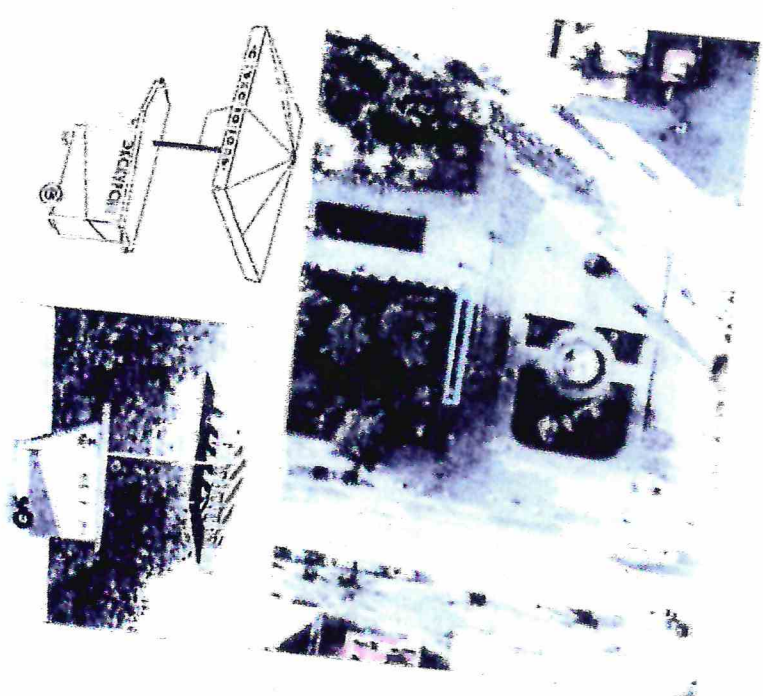

Утверждаю  
Руководитель Государственного  
университетского предприятия  
«Управляющая компания оптово-розничных,  
торговых компаний Севастополя»



А.И. Макенко  
20 25 г.

г. Севастополь, набережная Корнилова, в районе дома № 6 по проспекту Нахимова

№	У	Х	Длина
1	4933457.57	4381136.69	12
2	4933465.21	4381146.36	3
3	4933467.73	4381144.35	12
4	4933450.39	4381134.83	3
1	4933457.57	4381136.69	12

Участковые обозначения	
	Инд. кадастрового листа в соответствии с Порядком
	Границ
	Исходные материалы

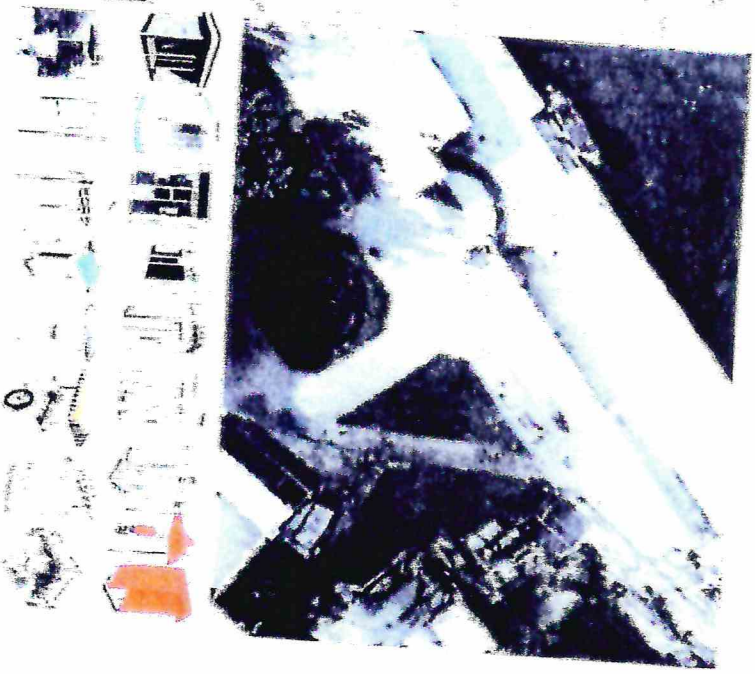

Согласовано  
Директор Департамента  
по имущественным  
и земельным отношениям  
города Севастополя



Г.С. Попова  
« 07 » 20 25 г.

Утверждено  
 Руководитель Государственного  
 унитарного предприятия  
 «Управляющая компания оптово-розничных,  
 торговых компаний Севастополя»

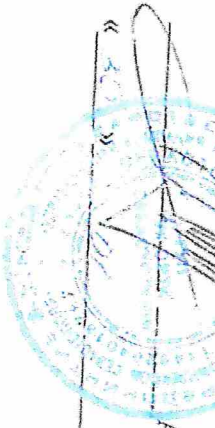

А.И. Макенко  
 20 25 г.

№	У	Х	Длина
1	4933738.1	4381273.7	11
2	4933727.78	4381270.9	2
3	4933727.32	4381272.72	11
4	4933737.58	4381275.27	2
1	4933738.1	4381273.7	11

Условные обозначения	
	запрещено место и освещение с Плана
	знаки
	№, сегменты и др. объекты

г. Севастополь, пр-т. Нахимова, в районе дома № 2

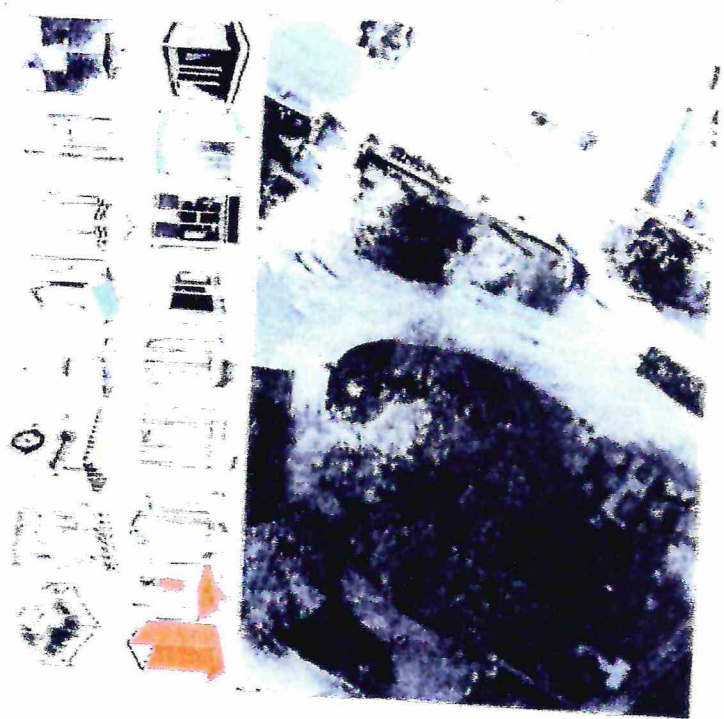

Согласовано  
 Директор Департамента  
 по имущественным  
 и земельным отношениям  
 города Севастополя



Г.С. Попова  
 « 27 » 20 25 г.

Утверждено  
 Руководителем Государственного  
 унитарного предприятия  
 «Управление из компаний опто-розничных,  
 торговых компаний Севастополя»

« 20 » \_\_\_\_\_ 20\_\_ г.  
 А.И. Мясенко

г. Севастополь, Приморский бульвар, в районе дома № 4 по проспекту Нахимова

№	У	Х	Длина
1	4933676.72	4381265.76	23
2	4933699.92	4381265.74	2
3	4933699.95	4381268.35	23
4	4933576.62	4381267.29	2
5	4933576.72	4381265.76	23

Условные обозначения	
	земельный участок и строения с кадастровым номером
	земельный участок
	земельный участок
	земельный участок
	земельный участок

Согласовано  
 Директор Департамента  
 по имущественным  
 и земельным отношениям  
 города Севастополя

« 20 » \_\_\_\_\_ 20\_\_ г.  
 Г.С. Попова

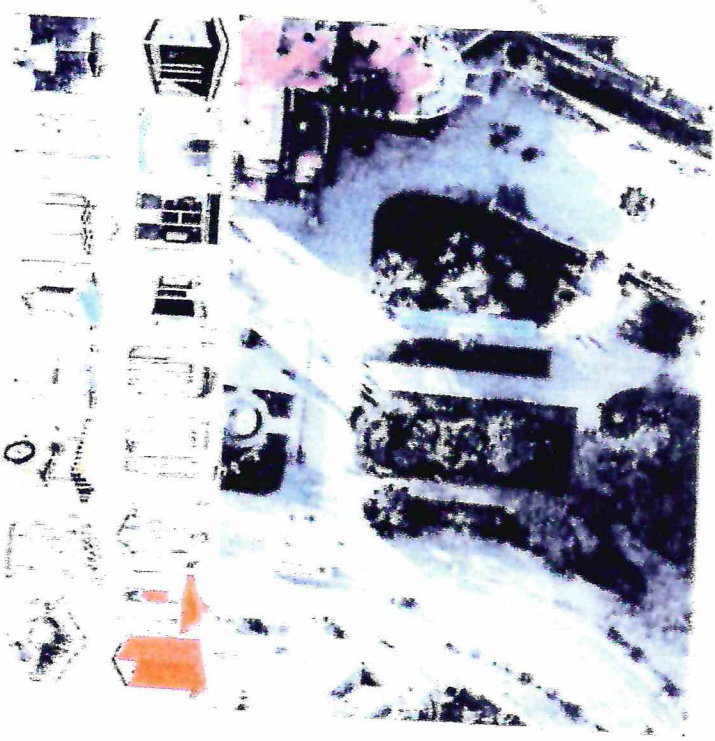

Утверждено  
Исполняющий обязанности руководителя  
Государственного унитарного предприятия  
«Управляющая компания оптово-розничных,  
торговых комплексов Севастополя»

« 28 » \_\_\_\_\_ 2020 г.  
А.И. Макенко



г. Севастополь, проспект Нахимова, в районе дома №10

Согласовано  
Директор Департамента по  
имущественным и земельным отношениям  
города Севастополя

« 28 » 05 \_\_\_\_\_ 2020 г.  
М.А. Левашов

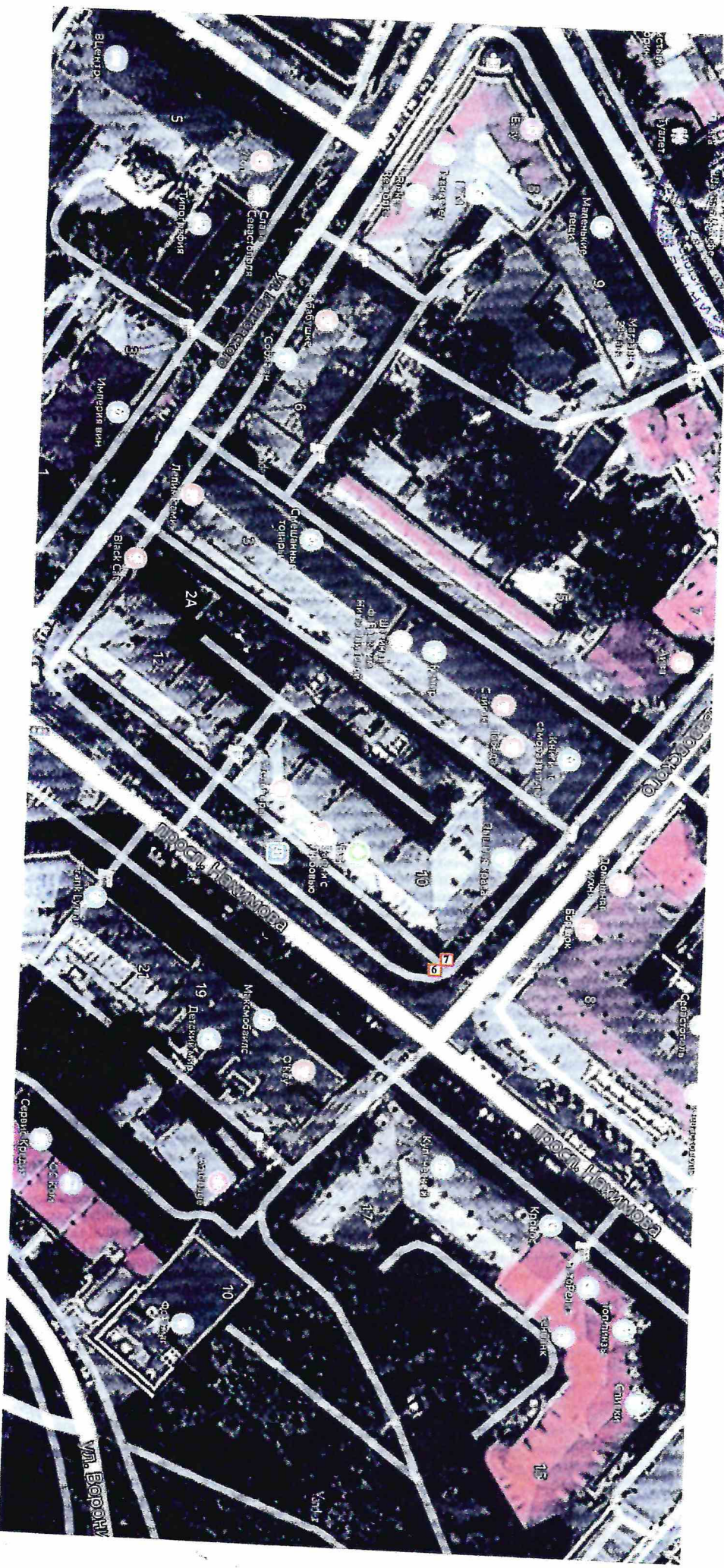
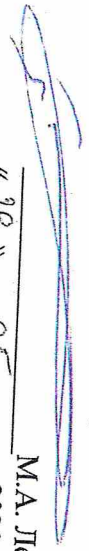



Руководитель Государственного  
унитарного предприятия  
«Управляющая компания оптово-розничных,  
торговых комплексов Севастополя»

А.И. Макеевко  
« 2021 г.



Директор Государственного бюджетного  
учреждения «Парки и скверы»  
города Севастополя

Д.И. Залозный  
« 2021 г.

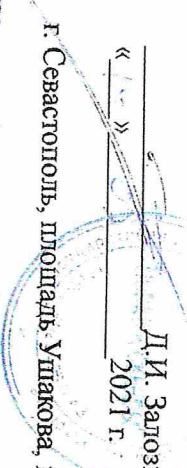

г. Севастополь, площадь Ушакова, в районе фонтана

Директор Департамента по  
имущественным и земельным отношениям  
города Севастополя

О.Б. Кузнецова  
«15» 09 2021 г.

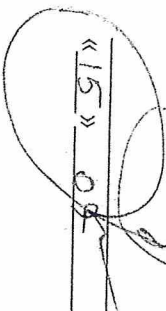

1	4922040.16	4301376.95	1	4922040.16	4301376.95
2	4922040.24	4301373.97	2	4922040.24	4301373.97
3	4922043.22	4301373.02	3	4922043.22	4301373.02
4	4922043.29	4301376.65	4	4922043.29	4301376.65
1	4922040.16	4301376.95	1	4922040.16	4301376.95



Государственного унитарного предприятия  
«Управляющая компания ООО «Розничные,  
торговых комплексов Севастополя»

А.М. Макеев



г. Севастополь, ул. Людмилы Бобковой, в районе дома № 1/22

директор Департамента по  
имущественным и земельным отношениям  
города Севастополя

М.А. Левашов  
«28» 05 2020 г.

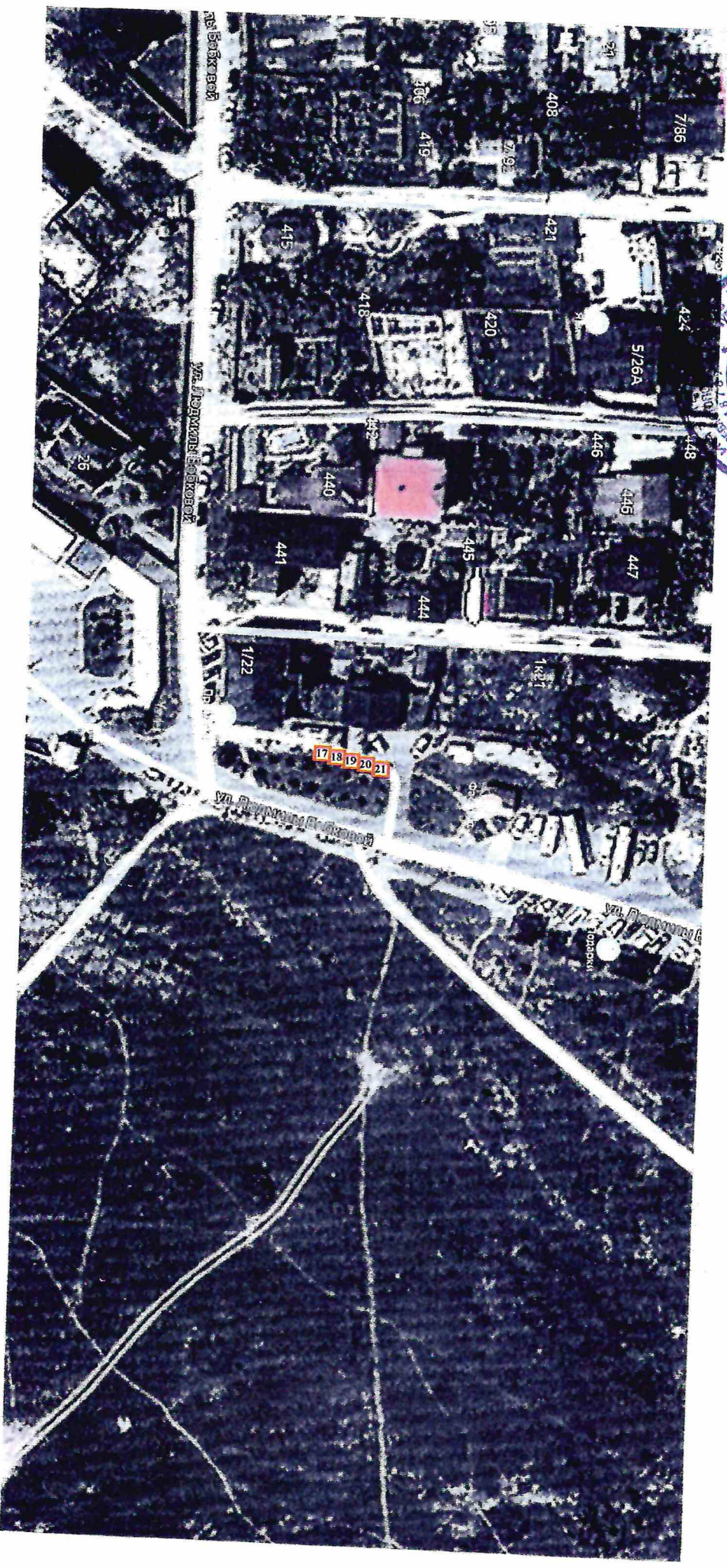

Утверждено  
Исполняющий обязанности руководителя  
Государственного унитарного предприятия  
«Управляющая компания оптово-розничных,  
торговых комплексов Севастополя»

« 29 » \_\_\_\_\_ 2020 г.

И.И. Макенко



г. Севастополь, ул. Надежды Островской, в районе парка Ахматовой

Согласовано  
Директор Департамента по  
Имущественным и земельным отношениям  
города Севастополя

« 29 » \_\_\_\_\_ 2020 г.

М.А. Левашов

